

# QS186EQ8

## Fotoelektrik Sensör – Karşı modu sensör (verici)

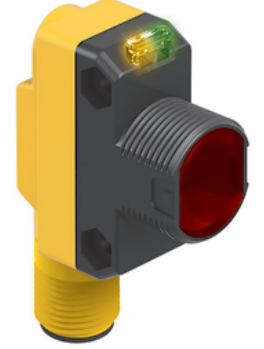
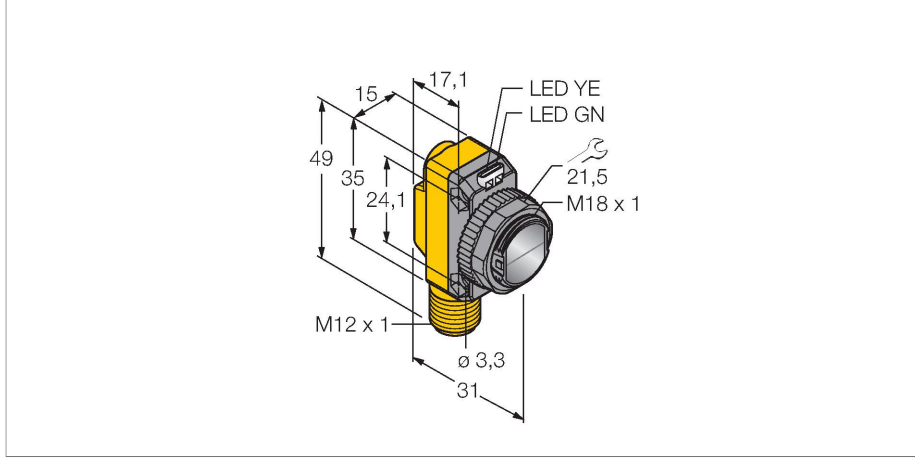

### Teknik Veriler

Tip	QS186EQ8
Tanıt. no.	3066447
<b>Optik veriler</b>	
İşlev	Karşılıklı mod sensörü
Çalışma modu	Verici
Işık tipi	IR
Dalga boyu	940 nm
Mesafe	0...20000 mm
<b>Elektrik verileri</b>	
Çalışma voltajı	10...30 VDC
Kaçak dalgalanma	< 10 % U <sub>ss</sub>
DC nominal çalışma akımı	≤ 100 mA
Kısa devre koruması	evet
Ters kutup koruması	evet
Hazırlık gecikmesi	≤ 100 msn
<b>Mekanik veriler</b>	
Tasarım	Dişli dikdörtgen model, QS18
Boyutlar	Ø 18 x 31 x 15 x 35 mm
Gövde malzemesi	Plastik, ABS
Lens	plastik, Akrilik
Elektriksel bağlantı	Konektörler, M12 × 1, PVC
Çekirdek sayısı	4
Ortam sıcaklığı	-20...+70 °C
IP Derecesi	IP67
Güç-açık göstergesi	LED, yeşil
Aşırı kazanç göstergesi	LED

### Özellikler

- Erkek M12 x 1, 4 telli
- Koruma sınıfı IP67
- LED, çok yönlü görünür
- Çalışma gerilimi: 10...30 VDC

### Kablo bağlantı şeması

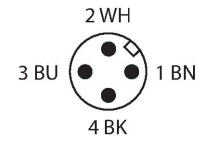
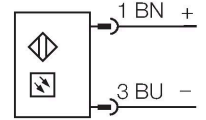

### İşlevsel prensip

Karşı modu sensörleri bir verici ve bir alıcıdan oluşur. Birbirlerine karşı konumda kurulumlar ve böylece vericiden gelen ışık doğrudan alıcıya yönlendirilir. Işık huzmesi bir nesne nedeniyle kesintiye uğradığında ya da zayıfladığında, sensör anahtarlar. Karşı modu sensörleri, saydam hedeflerin saptanmasında en güvenilir fotoelektrik sensörlerdir. Mükemmel aydınlık/karanlık kontrastı ve yüksek aşırı kazanç, ve uzak mesafeler arasında, zorlu koşullarda çalışmasına imkan verir.

Kazanç eğrisi  
Mesafe ile bağlantılı kazanç (tip 6EB/RB)

## Teknik Veriler

### Testler/onaylar

MTTF 530 yılı SN 29500'e uygun (Ed. 99) 40 °C

Onaylar CE, cURus

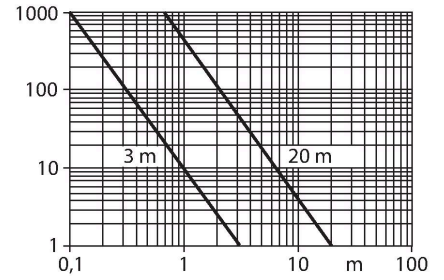

## Aksesuarlar

SMB18A

3033200

Montaj braket, dikdörtgen paslanmaz çelik, 18 mm dişli sensörler için

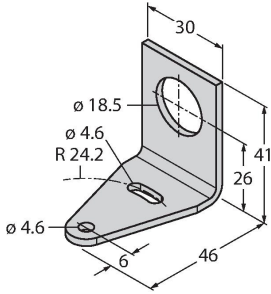

SMB18AFAM10

3012558

Montaj braket, malzeme VA 1.4401, M10 x 1,5 diş için, diş uzunluğu 18 mm

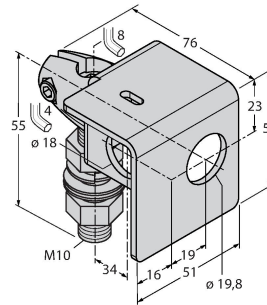

SMBQS18A

3069721

Montaj braket, paslanmaz çelik, 18 mm diş için

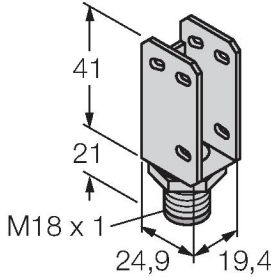

SMB18SF

3052519

Montaj braket, PBT siyah, 18 mm dişli sensörler için, döndürülebilir

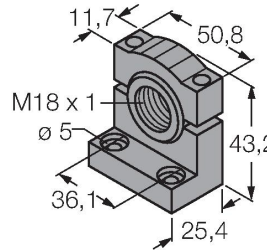

## Aksesuarlar

Ölçekli çizim

Tip

Tanıt. no.

RKC4.4T-2/TEL

6625013

Bağlantı kablosu, dişi M12, düz, 4 pimli, kablo uzunluğu: 2 m, kılıf malzemesi: PVC, siyah; cULus onaylı; diğer kablo uzunlukları ve kaliteleri mevcuttur, bkz. [www.turck.com](http://www.turck.com)



WKC4.4T-2/TEL

6625025

Bağlantı kablosu, dişi M12, açılı, 4 pimli, kablo uzunluğu: 2 m, kılıf malzemesi: PVC, siyah; cULus onaylı; diğer kablo uzunlukları ve kaliteleri mevcuttur, bkz. [www.turck.com](http://www.turck.com)

