

QS30RRXQ

Fotoelektrik Sensör – karşı modu sensör (verici/alıcı)

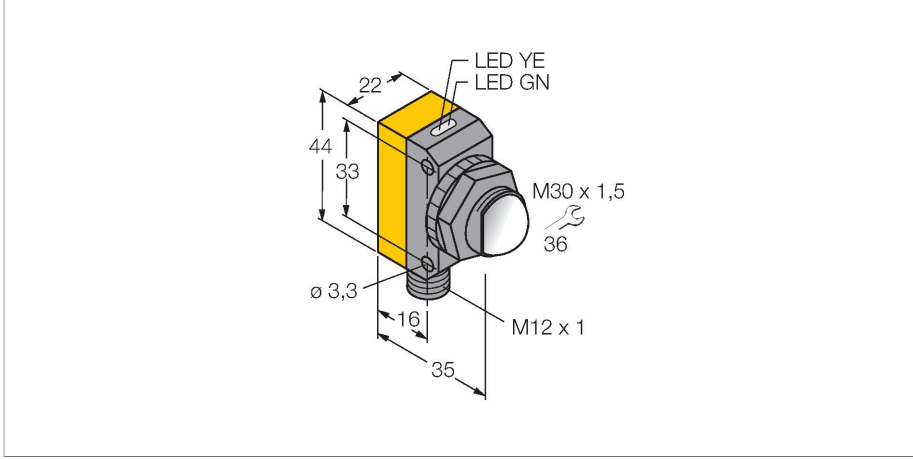

Teknik Veriler

Tip	QS30RRXQ
Tanit. no.	3071741
Optik veriler	
İşlev	Karşılıklı mod sensörü
Çalışma modu	Alıcı
Dalga boyu	875 nm
Mesafe	0...213000 mm
Elektrik verileri	
Çalışma voltajı	10...30 VDC
Kaçak dalgalanma	< 10 % U _{ss}
DC nominal çalışma akımı	≤ 100 mA
Yük akımı yok	≤ 22 mA
Kısa devre koruması	evet
Ters kutup koruması	evet
Çıkış işlevi	NA kontağı, karanlıkta çalışma, PNP/ NPN
Anahtarlama frekansı	≤ 16 Hz
Hazırlık gecikmesi	≤ 100 msn
Tipik yanıt süresi	< 5 msn
Mekanik veriler	
Tasarım	Dişli dikdörtgen model, QS30
Boyutlar	Ø 30 x 35 x 22 x 57 mm
Gövde malzemesi	Plastik, Termoplastik malzeme, Sarı
Lens	plastik, Zeonex
Elektriksel bağlantı	Konektörler, M12 × 1, PVC
Çekirdek sayısı	5
Ortam sıcaklığı	-20...+70 °C

Özellikler

- Erkek M12 x 1, 5 telli
- Koruma sınıfları IP67 / IP69K
- LED, çok yönlü görünür
- Seçilebilir çalışma sıcaklığı frekansı, ses karışmasına karşı koruma
- 4 seviyeli gösterge
- Çalışma gerilimi: 10...30 VDC
- Kontak çıkışı, bipolar, karanlıkta çalışma

Kablo bağlantı şeması

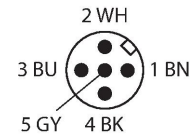
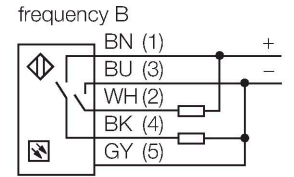
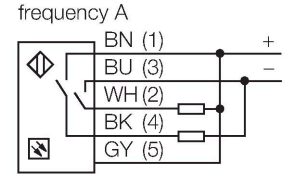

İşlevsel prensip

Karşı modu sensörleri bir verici ve bir alıcıdan oluşur. Birbirlerine karşı konumda kurulumlar ve böylece vericiden gelen ışık doğrudan alıcıya yönlendirilir. Işık huzmesi bir nesne nedeniyle kesintiye uğradığında ya da zayıfladığında, sensör anahtarlar. Uzun mesafede çalışmada, mükemmel bir aydınlık/karanlık kontrastı ve

Teknik Veriler

IP Derecesi	IP69
Özel özellikler	Kapsüllü Wash down
Güç-açık göstergesi	LED, yeşil
Anahtarlama durumu	LED, sarı
Error indication	LED, yeşil, yanıp sönüyor
Aşırı kazanç göstergesi	Çubuk grafiği, kırmızı, yanıp sönüyor
Testler/onaylar	
MTTF	293 yılı SN 29500'e uygun (Ed. 99) 40 °C
Onaylar	CE

son derece yüksek aşırı kazanç sayesinde mümkündür.

Kazanç eğrisi
Mesafe ile bağlantılı kazanç

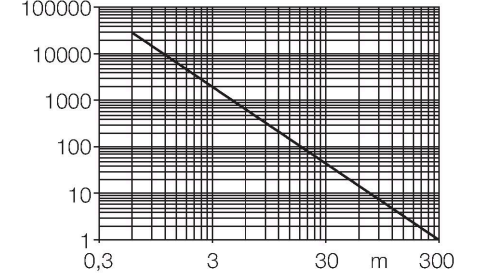

Aksesuarlar

SMB30A

3032723

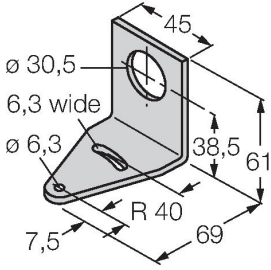

Montaj braket, dikdörtgen paslanmaz çelik, 30 mm dişli sensörler için

SMBQS30L

3002809

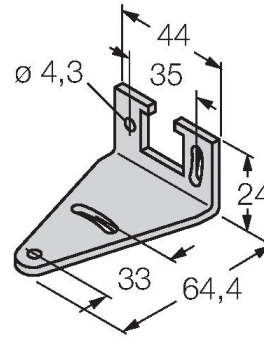

Montaj braket, paslanmaz çelik, QS30 serisi için

SMB30MM

3027162

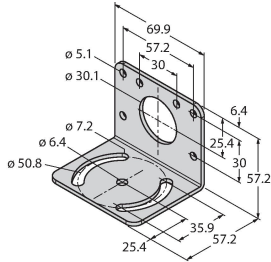

Montaj braket, dikdörtgen paslanmaz çelik, 30 mm dişli sensörler için, hassas hizalama için geniş delikler

SMB30SC

3052521

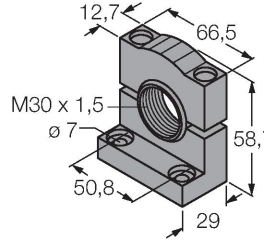

Montaj braket, PBT siyah, 30 mm dişli sensörler için, döndürülebilir

Aksesuarlar

Ölçekli çizim

Tip

Tanit. no.

WK4.5T-2/TEL

6625028

Bağlantı kablosu, dişi M12, açılı, 5 pimli, kablo uzunluğu: 2 m, kılıf malzemesi: PVC, siyah; cULus onaylı; diğer kablo uzunlukları ve kaliteleri mevcuttur, bkz. www.turck.com

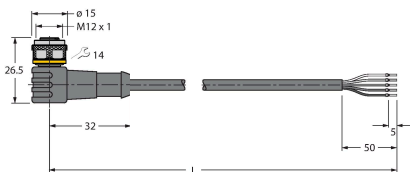

Ölçekli çizim

Tip

RKC4.5T-2/TEL

Tanıt. no.

6625016

Bağlantı kablosu, dişi M12, düz, 5 pimli, kablo uzunluğu: 2 m, kılıf malzemesi: PVC, siyah; cULus onaylı; diğer kablo uzunlukları ve kaliteleri mevcuttur, bkz. www.turck.com

