

# T18-2VPFF100-Q8

## Fotoelektrik Sensör – Sabit alanlı arka plan bastırma özelliği bulunan cisimden yansımali sensör

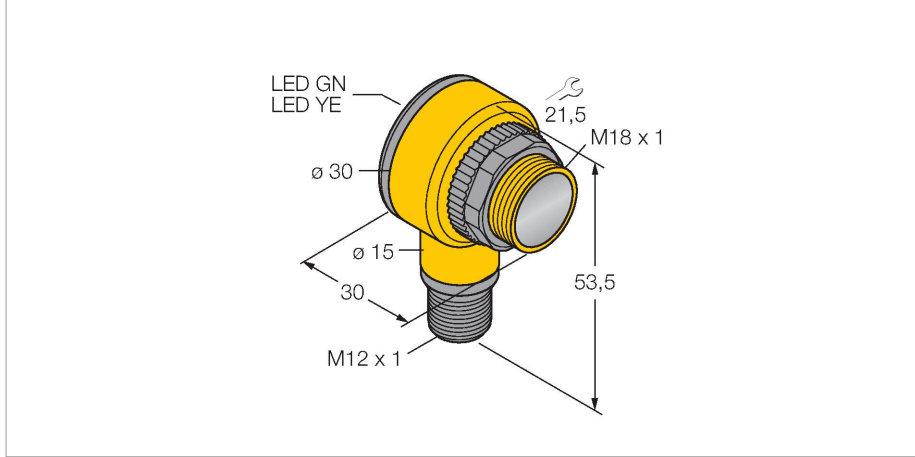

### Teknik Veriler

|                          |                                 |
|--------------------------|---------------------------------|
| Tip                      | T18-2VPFF100-Q8                 |
| Tanit. no.               | 3802670                         |
| <b>Optik veriler</b>     |                                 |
| İşlev                    | Yakınlık anahtarı               |
| Çalışma modu             | Arka plan bastırma, ayarlanamaz |
| Işık tipi                | IR                              |
| Dalga boyu               | 624 nm                          |
| Mesafe                   | 0...100 mm                      |
| <b>Elektrik verileri</b> |                                 |
| Çalışma voltajı          | 10...30 VDC                     |
| Yük akımı yok            | ≤ 25 mA                         |
| Kısa devre koruması      | evet / Döngüsel                 |
| Ters kutup koruması      | evet                            |
| Çıkış işlevi             | Tamamlayıcı kontak, PNP         |
| Hazırlık gecikmesi       | ≤ 500 msn                       |
| Tipik yanıt süresi       | < 1.5 msn                       |
| <b>Mekanik veriler</b>   |                                 |
| Tasarım                  | Boru, T18                       |
| Boyutlar                 | Ø 18 x 30 x 30 x 54 mm          |
| Gövde malzemesi          | Plastik, Termoplastik malzeme   |
| Lens                     | plastik, Akriik                 |
| Elektriksel bağlantı     | Konektörler, M12 x 1, PVC       |
| Çekirdek sayısı          | 4                               |
| Ortam sıcaklığı          | -40...+70 °C                    |
| IP Derecesi              | IP67<br>IP68                    |

### Özellikler

- M12 x 1 erkek, 4 telli
- Koruma sınıfları IP67/IP69K
- Ortam sıcaklığı: -40...+70 °C
- Çalışma gerilimi: 10...30 VDC
- PNP kontak çıkış, aydınlıkta ve karanlıkta çalışma

### Kablo bağlantı şeması

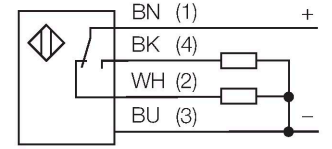

### İşlevsel prensip

Alıcı ve verici tek bir gövdede birleşiktir. Hedefin ışık yansımaları algılanır ve sensörün anahtarlamasını tetikler. Bu nedenle anahtarlama mesafesi büyük ölçüde hedefin yansımalarına bağlıdır.

Kazanç eğrisi

Mesafe ile bağlantılı kazanç

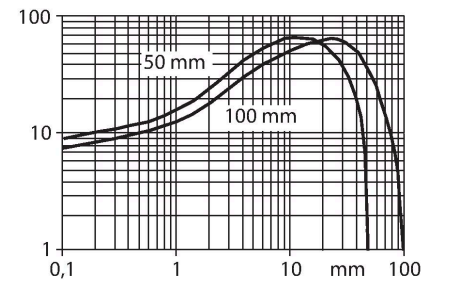

## Teknik Veriler

| IP69                    |   |
|-------------------------|---|
| Özel özellikler         | Kimyasallara dayanıklı<br>Kapsüllü<br>Wash down<br>Kimyasallara dayanıklı |
| Güç-açık göstergesi     | LED, yeşil  |
| Anahtarlama durumu      | LED, sarı   |
| Error indication        | LED, yeşil, yanıp sönüyor   |
| Aşırı kazanç göstergesi | LED   |
| Alarm display           | LED sarı yanıp sönüyor  |
| <b>Testler/onaylar</b>  |   |
| MTTF                    | 448 yılı SN 29500'e uygun (Ed. 99) 40 °C                                  |
| Onaylar                 | CE, UL, CSA   |

## Aksesuarlar

SMB1815SF

3053279

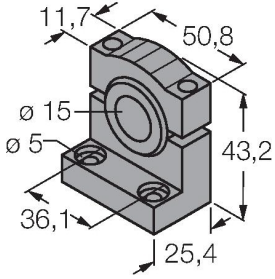

Montaj braketi, PBT siyah, PICO-GUARD noktaları için

SMB18A

3033200

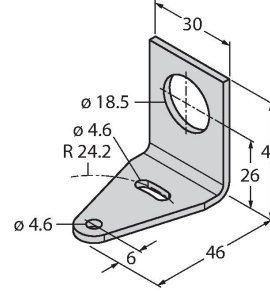

Montaj braketi, dikdörtgen paslanmaz çelik, 18 mm dişli sensörler için

SMB18FM

3079421

montaj braketi, siyah, M22 x 1,5 mm, erkek diş, dişi diş M18 x 1, 18 mm dişli sensörler için

SMBAMS18P

3073134

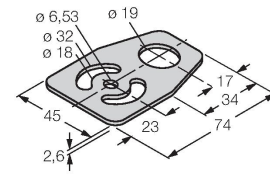

Montaj braketi, paslanmaz çelik, 18 mm dişli sensörler için

## Aksesuarlar

Ölçekli çizim

Tip

RKC4.4T-2/TEL

Tanit. no.

6625013

Bağlantı kablosu, dişi M12, düz, 4 pimli, kablo uzunluğu: 2 m, kılıf malzemesi: PVC, siyah; cULus onaylı; diğer kablo uzunlukları ve kaliteleri mevcuttur, bkz. [www.turck.com](http://www.turck.com)

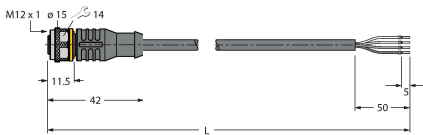

**Ölçekli çizim****Tip**

WKC4.4T-2/TEL

**Tanıt. no.**

6625025

Bağlantı kablosu, dişi M12, açılı, 4 pimli,  
kablo uzunluğu: 2 m, kılıf malzemesi:  
PVC, siyah; cULus onaylı; diğer kablo  
uzunlukları ve kaliteleri mevcuttur, bkz.  
[www.turck.com](http://www.turck.com)

